

# Controleer of u over het volgende beschikt:



## Handmatige setup

Ervaren gebruikers verwijzen wij naar het hoofdstuk "Handmatige configuratie van de router" in de handleiding.



## Snel aan de slag

Deze beknopte installatiehandleiding helpt u bij het aansluiten en configureren van uw router.

**LET OP: Voor het installeren van de router heeft u de volgende informatie nodig die door uw Internet Service Provider (ISP) verstrekt wordt: PPPoE- en PPPoA-gebruikers dienen te beschikken over: VPI/VCI-nummers, gebruikersnaam en wachtwoord. Gebruikers van een vast internetprotocol (IP) dienen te beschikken over: IP-adres en subnet, IP-adres van de DNS- en gateway-server van uw ISP.**

# 1. Aansluiting

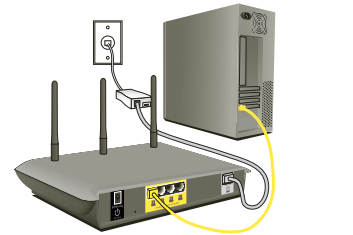

Sluit de router aan op uw computer en uw ADSL-lijn

1.1 Schakel uw computers en netwerkapparatuur uit.

1.2 Sluit met behulp van een Ethernet-netwerkkabel uw computer aan op een van de daarvoor bestemde poorten aan de achterzijde van de router.

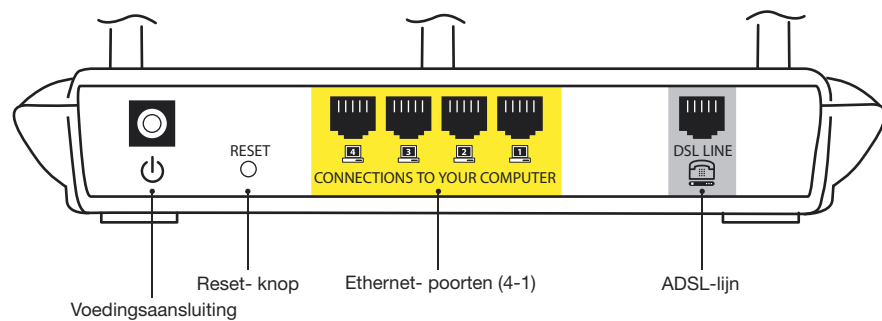

1.3 Sluit het ene uiteinde van de telefoonkabel aan op de ADSL-aansluiting aan de muur en het andere uiteinde op de "DSL Line"-poort aan de achterzijde van de router.

### Opmerking:

De wijze waarop de router wordt aangesloten op de ADSL-lijn varieert per land en regio. Doorgaans heeft u een microfilter of een microfilter met ingebouwde splitter nodig om tegelijkertijd gebruik te maken van de ADSL-service en de telefonservice op dezelfde telefoonlijn. Raadpleeg voor meer informatie de handleiding of neem contact op met uw ISP.

1.4 Sluit de meegeleverde voedingsadapter aan op de daarvoor bestemde voedingsaansluiting op de achterzijde van de router.

### Opmerking:

Voor uw veiligheid, voor optimale prestaties en om beschadiging van uw router te voorkomen, raden wij u aan uitsluitend de meegeleverde voedingsadapter te gebruiken.

1.5 Zodra u de voedingsadapter hebt aangesloten en de voedingsbron is ingeschakeld, zou het voedingspictogram van de router op het frontpaneel moeten branden. Het kan enkele minuten duren voor de router volledig is opgestart.

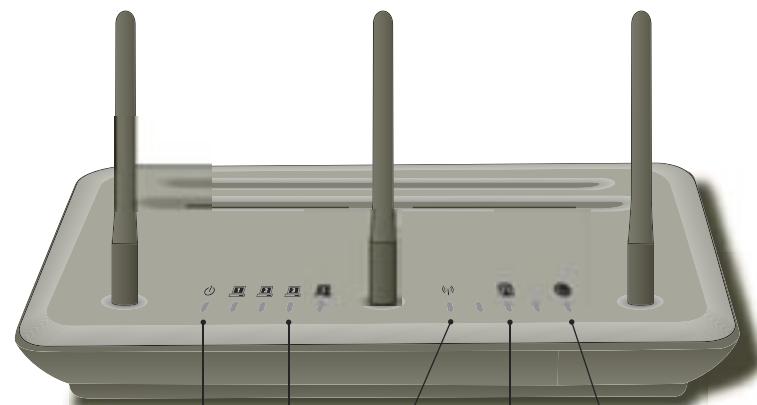

1.6 Zet uw computers aan. Nadat uw computers zijn opgestart, gaat aan de voorzijde van de router een statuslampje voor de LAN-verbinding branden voor elke poort waarop een bedrade computer is aangesloten. Deze LED's geven de status van de verbinding en de activiteit weer. U kunt nu de router configureren voor een ADSL-verbinding.

# 2. Configuratie

Configureer de router

2.1 Om ervoor te zorgen dat uw computer correct met de router kan communiceren, dient de "TCP/IP/Ethernet"-netwerkinstelling van uw computer "Obtain an IP address automatically/Using DHCP" (IP-adres automatisch verkrijgen/Gebruik maken van DHCP) te zijn. Dit is de standaardinstelling voor de meeste homecomputers. Raadpleeg uw handleiding voor gedetailleerde informatie over het configureren van computernetwerkinstellingen.

2.2 Op een computer die via kabels met de router is verbonden, kunt u via de internetbrowser toegang krijgen tot de web-based gebruikersinterface van de router. Typ in de adresbalk van uw browser "192.168.2.1" in (zie afbeelding) en druk vervolgens op de "Enter"-toets.

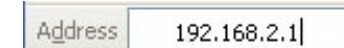

2.3 Het hieronder afgebeelde venster, waarin u gevraagd wordt in te loggen, zal automatisch verschijnen. De router wordt geleverd zonder vooraf geïnstalleerd wachtwoord. Laat het wachtwoord in het inlogscherm blanco en klik op de knop "Submit" (Verzenden) om in te loggen.



### Opmerking:

Wij raden u uit veiligheidsoverwegingen aan gebruik te maken van een wachtwoord. Lees de handleiding voor gedetailleerde informatie over het wijzigen van een wachtwoord en over andere beveiligingsmogelijkheden.

2.4 De Setup Wizard zal automatisch gestart worden ten behoeve van een snelle configuratie (aanbevolen). Klik op "Next" (Volgende) om verder te gaan.

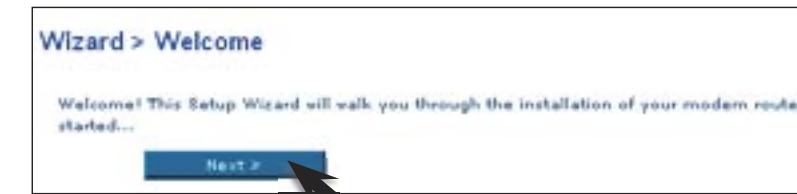

2.5 De eerste stap is het selecteren van uw land en ISP. Vervolgens klikt u op "Next" (Volgende). Indien uw land en/of ISP niet vermeld wordt, selecteer dan "Other Country" (Ander land) of "Other ISP" (Andere ISP).

2.6 Vul nu in het daarvoor bestemde veld de gebruikersnaam en het



wachtwoord in dat u van uw Internet Service Provider (ISP) hebt gekregen. Het is belangrijk dat u de juiste informatie invult op de juiste plaats, anders zal er geen verbinding tot stand gebracht kunnen worden. Uw ISP zal uw gebruikersnaam en wachtwoord kunnen bevestigen.

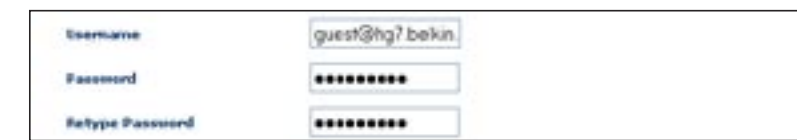

### Opmerking:

Raadpleeg de handleiding voor meer informatie over andere verbindingstypes.

# Assurez-vous de posséder le matériel suivant :

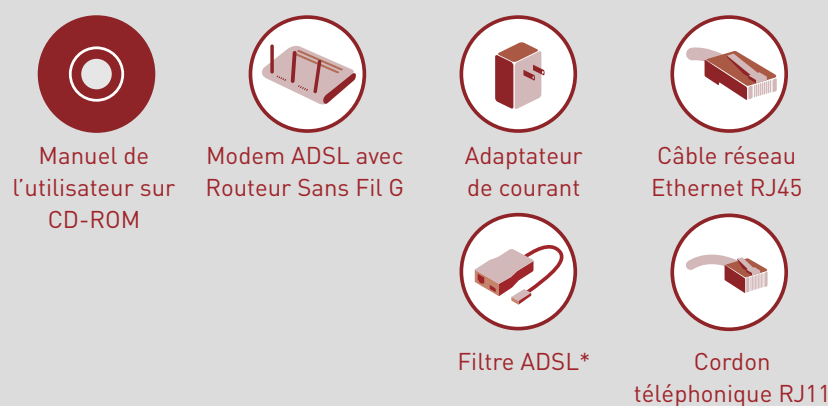

## Installation Manuelle

Utilisateurs Avancés : rendez-vous à la section « Autre méthode de configuration » de votre manuel de l'utilisateur.



## Installation Express

Ce Guide d'Installation Rapide vous guidera à travers les étapes élémentaires nécessaires au branchement et à la configuration de votre Routeur.

**IMPORTANT : Veuillez obtenir les informations suivantes auprès de votre Fournisseur d'Accès à Internet (FAI), avant d'installer votre Routeur : Pour les utilisateurs PPPoE et PPPoA : paramètres VPI/VCI, nom d'utilisateur et mot de passe. Pour les utilisateurs avec adresse IP fixe : adresse IP et sous-réseau, adresse IP du serveur de passerelle et du serveur de noms de domaine de votre FAI.**

# 1. Connectez

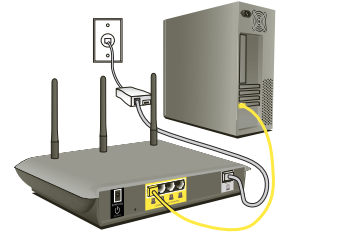

Branchez le Routeur à l'ordinateur et à la ligne ADSL

1.1 Éteignez votre ordinateur et tous vos dispositifs réseau.

1.2 Branchez votre ordinateur sur l'un des ports de connexion des ordinateurs à l'arrière du Routeur au moyen d'un câble réseau Ethernet.

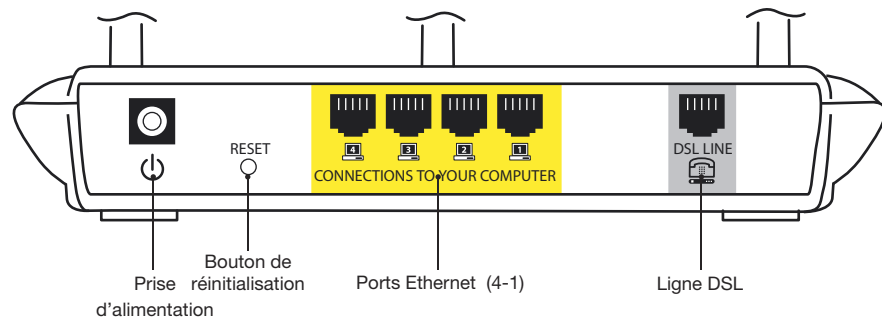

1.3 Branchez le cordon téléphonique entre la prise murale qui fournit le service ADSL et le port « Ligne DSL » à l'arrière du Routeur.

### Remarque :

La connexion du Routeur à la ligne ADSL varie selon le pays et la région. De façon générale, la connexion implique un simple filtre ou un filtre avec séparateur intégré, permettant l'utilisation simultanée du service ADSL et du téléphone sur la même ligne téléphonique. Renseignez-vous auprès de votre FAI ou consultez le Manuel de l'Utilisateur pour de plus amples informations.

1.4 Branchez l'adaptateur fourni sur la prise d'alimentation à l'arrière du Routeur.

### Remarque :

Pour une meilleure performance, une sécurité optimale et éviter d'endommager le Routeur, n'utilisez que l'adaptateur fourni.

1.5 Après avoir branché l'adaptateur de courant et mis le Routeur sous tension, le témoin d'alimentation du Routeur doit être allumé. Le démarrage complet du Routeur peut prendre plusieurs minutes.

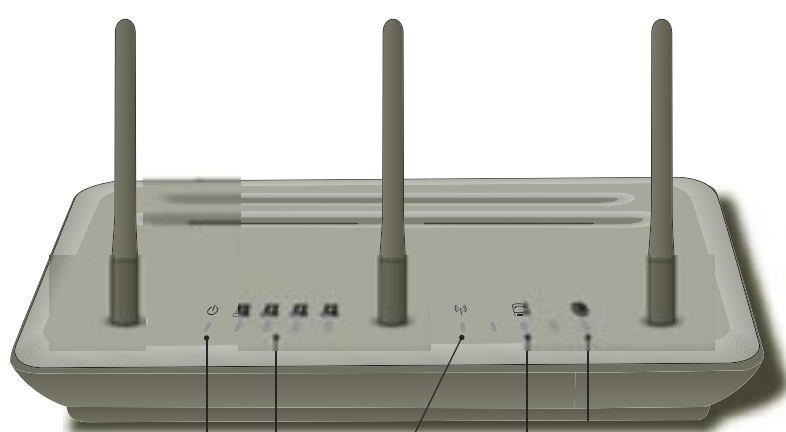

1.6 Allumez l'ordinateur. Une fois les ordinateurs amorcés, un témoin LAN (à l'avant du routeur), correspondant à chaque port auquel un ordinateur filaire est connecté, s'allume. Ces témoins indiquent la connexion et l'état de l'activité. Vous êtes maintenant prêt à configurer le Routeur en vue de la connexion au service ADSL.

# 2. Configurez

Configurez le Routeur

2.1 Afin que votre ordinateur puisse communiquer efficacement avec votre Routeur, vous devrez modifier les paramètres « TCP/IP/Ethernet » de votre ordinateur en choisissant l'option « Obtain an IP address automatically/Using DHCP [Obtenir une adresse IP automatiquement/Utiliser serveur DHCP] ». C'est le paramètre par défaut de la plupart des ordinateurs domestiques. Vous trouverez des instructions détaillées sur la configuration des paramètres de votre réseau dans le Manuel de l'Utilisateur.

2.2 Vous pouvez accéder à l'interface-utilisateur basée sur le Web du Routeur à l'aide d'un navigateur, à partir d'un ordinateur physiquement connecté au Routeur. Entrez « 192.168.2.1 » dans la barre d'adresse de votre navigateur (tel que montré) et appuyez sur la touche Entrée.



2.3 L'écran suivant apparaît dans votre navigateur, vous invitant à vous connecter. Le Routeur est fourni sans aucun mot de passe. À l'écran de connexion, laissez le mot de passe vide et cliquez sur le bouton « Submit [Envoyer] » pour vous connecter.



### Remarque :

Pour plus de sécurité, nous vous conseillons vivement de définir votre mot de passe administrateur. Veuillez lire le Manuel de l'Utilisateur pour de plus amples détails sur comment changer votre mot de passe et connaître d'autres fonctions de sécurité.

2.4 L'Assistant démarre automatiquement avec la configuration express (recommandé). Cliquez sur « Next [Suivant] ».

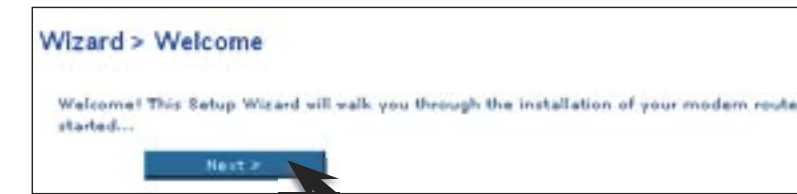

2.5 Tout d'abord, sélectionnez votre pays et votre FAI, puis cliquez sur « Next [Suivant] ». Si votre pays et/ou votre FAI ne figurent pas dans la liste, sélectionnez « Other Country [Autre pays] » ou « Other ISP [Autre FAI] ».



2.6 Entrez le nom d'utilisateur et le mot de passe fourni par votre Fournisseur d'Accès à Internet (FAI) dans les champs vides. Le nom d'utilisateur et le mot de passe doivent être valides, sinon la connexion ne peut s'effectuer. Votre FAI est en mesure de confirmer votre nom d'utilisateur et votre mot de passe.



### Remarque :

Veuillez consulter votre manuel de l'utilisateur pour de plus amples informations sur les autres types de connexions.



### 3. Setup

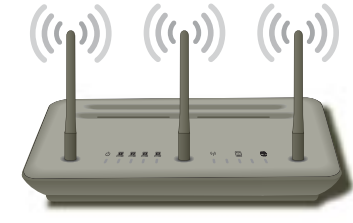

Verzorg de setup van uw draadloze lokale netwerk

3.1 Het setup-scherm voor uw draadloze LAN zal verschijnen. U kunt verbinding maken met de router via een WLAN-computer met de volgende standaard instellingen voor draadloos LAN:

SSID = Belkin54g  
Draadloos kanaal = Auto  
Beveiliging = Off (uitgeschakeld)



#### Opmerking:

Wij raden u aan gebruik te maken van beveiliging via WEP-encryptie of WPA en de SSID een nieuwe naam te geven. Raadpleeg de handleiding voor meer informatie over de verschillende beveiligingsniveaus voor draadloze netwerken en over het wijzigen van de beveiligingsinstellingen.

Setup | 6

3.2 Controleer de instellingen die op het volgende scherm worden getoond. U kunt op "Back" (Terug) klikken om de instellingen te wijzigen of op "Next" (Volgende) om te bevestigen.



3.3 Uw modem/router is nu geconfigureerd. Klik op de OK-knop om de instellingen te activeren. Na ongeveer twee minuten zal de verbinding met de Internet Service Provider tot stand zijn gebracht.



#### \*Let op:

Voor het wijzigen van de gekozen instellingen kunt u de Setup Wizard herstarten of gebruik maken van het Navigatiemenu aan de linker zijde.

Setup | 7

### U kunt nu gebruik maken van uw netwerk!



Gefeliciteerd! De installatie van uw nieuwe router van Belkin is voltooid. Klik op "OK" om de instellingen te activeren. U kunt uw internetverbinding testen door uw browser te openen en een website te bezoeken als [www.belkin.com](http://www.belkin.com). Voor meer informatie over de installatie verwijzen wij u naar de handleiding.

Voor de nieuwste software-updates of als u vragen heeft met betrekking tot de installatie van dit product, kunt u een terecht op onze website [www.belkin.com/networking](http://www.belkin.com/networking)

Ondersteuning | 8

## BELKIN®

### ADSL-modem met ingebouwde draadloze Pre-N router

## BELKIN®

[www.belkin.com](http://www.belkin.com)

Belkin Ltd.  
Express Business Park, Shipton Way  
Rushden, NN10 6GL, Verenigd Koninkrijk  
+44 (0) 1933 35 2000  
+44 (0) 1933 31 2000 Fax

Belkin B.V.  
Boeing Avenue 333  
1119 PH Schiphol-Rijk,  
Nederland  
+31 (0) 20 654 7300  
+31 (0) 20 654 7349 Fax

### ADSL-modem met ingebouwde draadloze Pre-N router

## BELKIN®

# Hier starten



Als u verschillende netwerkapparaten tegelijkertijd wilt installeren, is het van belang dat u **eerst uw router installeert** voordat u andere netwerkcomponenten zoals notebook- en desktopkaarten gaat installeren.



### Beknopte installatiehandleiding



P74915df

F5D8630df4A

## BELKIN®

### Modem ADSL avec Routeur Sans Fil Pre-N

## BELKIN®

[www.belkin.com](http://www.belkin.com)

Belkin Ltd.  
Express Business Park, Shipton Way  
Rushden, NN10 6GL, Royaume-Uni  
+44 (0) 1933 35 2000  
+44 (0) 1933 31 2000 Fax

Belkin B.V.  
Boeing Avenue 333  
1119 PH Schiphol-Rijk,  
Pays-Bas  
+31 (0) 20 654 7300  
+31 (0) 20 654 7349 Fax

### Modem ADSL avec Routeur Sans Fil Pre-N

## BELKIN®

# Commencez ici



Si vous devez procéder à l'installation de plusieurs dispositifs de mise en réseau, **procédez d'abord à l'installation du Routeur** avant d'installer les autres dispositifs, tels que les adaptateurs réseau.



### Guide d'Installation Rapide



P74915df

F5D8630df4A

### 3. Implémentez

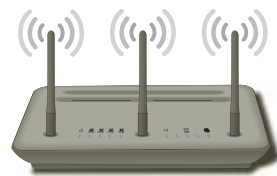

Implémentez votre LAN sans fil

3.1 L'écran d'implémentation du réseau sans fil apparaît. Vous pouvez maintenant vous connecter au Routeur à partir d'un ordinateur doté d'un dispositif réseau sans fil, à l'aide des paramètres par défaut suivants :

SSID = Belkin54g  
Canal sans fil = Auto  
Sécurité = off [Désactivé]



#### Remarque :

Belkin vous recommande fortement d'activer une fonction de sécurité (WEP ou WPA) et de modifier le SSID pour qu'il soit unique à votre réseau. Consultez le Manuel de l'utilisateur pour connaître les niveaux de sécurité et comment modifier vos paramètres de sécurité.

Implémentez | 6

3.2. Vérifiez les paramètres montrés à l'écran suivant. Vous pouvez cliquer sur « Back [Retour] » pour modifier les paramètres, ou cliquez sur « Next [Suivant] » pour les confirmer.

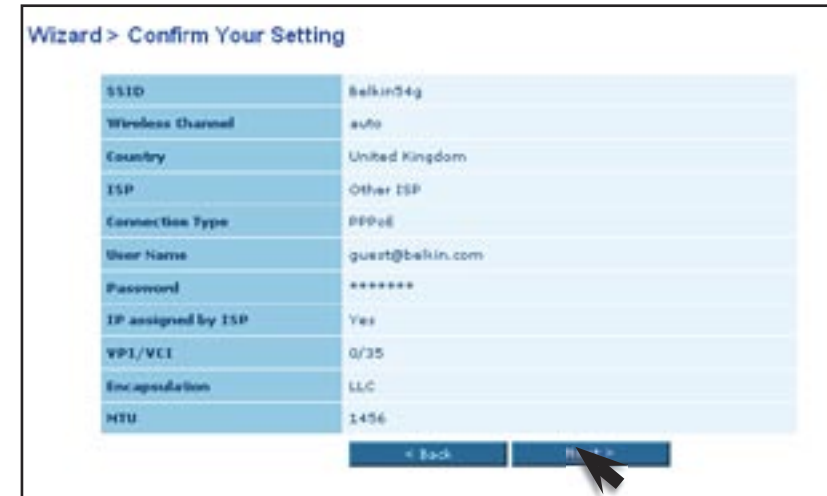

3.3 Votre Modem Routeur est maintenant configuré. Cliquez sur le bouton « OK » pour enregistrer les paramètres. La connexion au Fournisseur d'Accès à Internet s'établit après environ 2 minutes.



#### \*Remarque :

Vous pouvez en tout temps redémarrer l'Assistant de Configuration ou utiliser le Menu de Navigation à gauche pour modifier vos paramètres.

Implémentez | 7

### Votre réseau est prêt !



Félicitations ! Vous avez terminé l'installation de votre nouveau Routeur Belkin. Cliquez sur « OK » pour que les paramètres soient pris en compte. Pour vérifier votre connexion Internet, lancez votre navigateur et visitez un site Web, tel que [www.belkin.com](http://www.belkin.com). Pour de plus amples informations sur l'installation, référez-vous au Manuel de l'utilisateur.

Pour de plus amples informations à propos de l'installation de ce produit et des mises à jour de logiciels, visitez [www.belkin.com/networking](http://www.belkin.com/networking)

Assistance | 8

## BELKIN®

### Modem ADSL avec Routeur Sans Fil Pre-N

## BELKIN®

[www.belkin.com](http://www.belkin.com)

Belkin Ltd.  
Express Business Park, Shipton Way  
Rushden, NN10 6GL, Royaume-Uni  
+44 (0) 1933 35 2000  
+44 (0) 1933 31 2000 Fax

Belkin B.V.  
Boeing Avenue 333  
1119 PH Schiphol-Rijk,  
Pays-Bas  
+31 (0) 20 654 7300  
+31 (0) 20 654 7349 Fax

### Modem ADSL avec Routeur Sans Fil Pre-N

## BELKIN®

# Commencez ici



Si vous devez procéder à l'installation de plusieurs dispositifs de mise en réseau, **procédez d'abord à l'installation du Routeur** avant d'installer les autres dispositifs, tels que les adaptateurs réseau.



### Guide d'Installation Rapide



P74915df

F5D8630df4A